

C
A
T
Á
L
O
G
O

CERCASEL
Diseño perimetral

Más de

10 Años

DE EXPERIENCIA

Catálogo elaborado por E5PAI | www.espai.co



Quiénes somos

CERCASEL diseño perimetral es una empresa mexicana líder en la fabricación, comercialización, distribución e instalación de sistemas para delimitar espacios, así como mobiliario urbano.

En CERCASEL estamos comprometidos con la seguridad, brindando a nuestros clientes y distribuidores un producto y servicio de calidad, innovando y mejorando nuestro trabajo de manera continua.

El COLOR es sin duda la luz que ilumina cada pieza armonizando el proyectos con el entorno, es por ello que ofrecemos once colores de línea, marcando una nueva tendencia en el desarrollo de nuevos productos destinados al diseño perimetral.

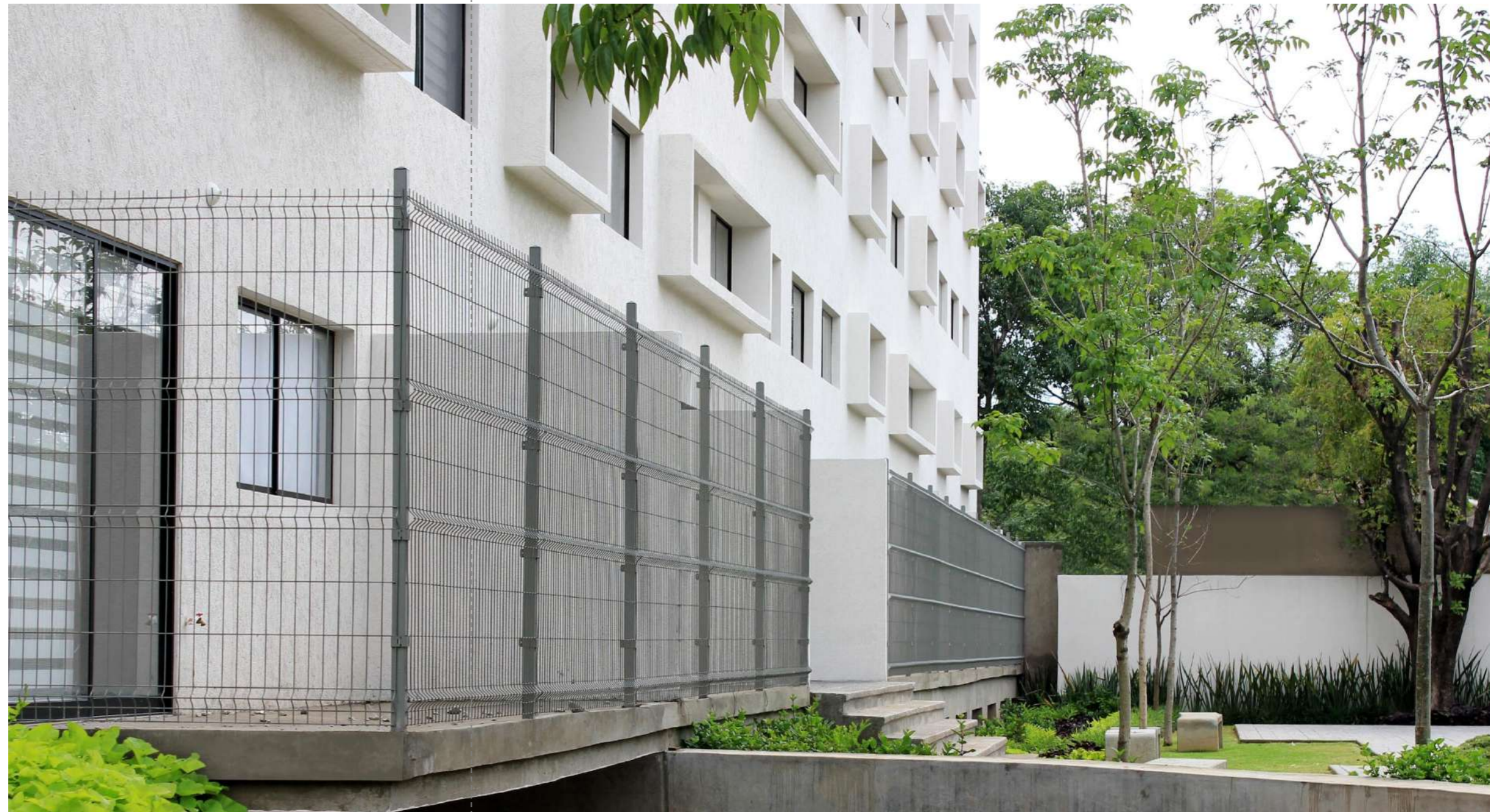

El cuidado del medio ambiente para nosotros es importante y con base en ello contamos con una planta de tratamiento de aguas en nuestro proceso de producción para cuidar el bienestar de la sociedad y el de nuestros hijos.

Qué somos

Somos la empresa líder en la proveeduría de elementos de diseño perimetral, potenciando el desarrollo, calidad e innovación en nuestros productos.

Cómo lo hacemos

Transformamos las materias primas de más alta calidad para obtener cada uno de nuestros productos cuidando los estándares de calidad, comprometiéndonos con el cuidado del medio ambiente. Creemos firmemente en nuestro equipo de colaboradores como el elemento más importante para el éxito de nuestra organización. Así mismo asumimos el compromiso que tenemos con la sociedad de generar empleos que contribuyan a mejorar su nivel cultural y económico.



Presencia CERCASEL México



Tenemos presencia en todo **México** a través de nuestra red de distribuidores CERCASEL segmentados en seis territorios geográficos clave:

**ZONA CENTRO - ZONA NORTE - ZONA BAJÍO
ZONA PACÍFICO - ZONA SUR - JALISCO**

CENTRO CDMX Guerrero Hidalgo Morelos Puebla Tlaxcala Edo. Méx.	NORTE Chihuahua Coahuila Durango Nuevo León Tamaulipas	BAJÍO Aguascalientes Guanajuato Michoacán Querétaro San Luis Potosí Zacatecas	PACÍFICO Baja California Baja California Sur Nayarit Sinaloa Sonora	SUR Campeche Chiapas Oaxaca Quintana Roo Tabasco Veracruz Yucatán	JALISCO Colima Jalisco
--	--	--	---	---	-------------------------------------

CERCASEL América



Contamos con cobertura y representación en Estados Unidos, Centro y Sudamérica.

CERCASEL®
Diseño Perimetral

Nuestro proceso CERCASEL

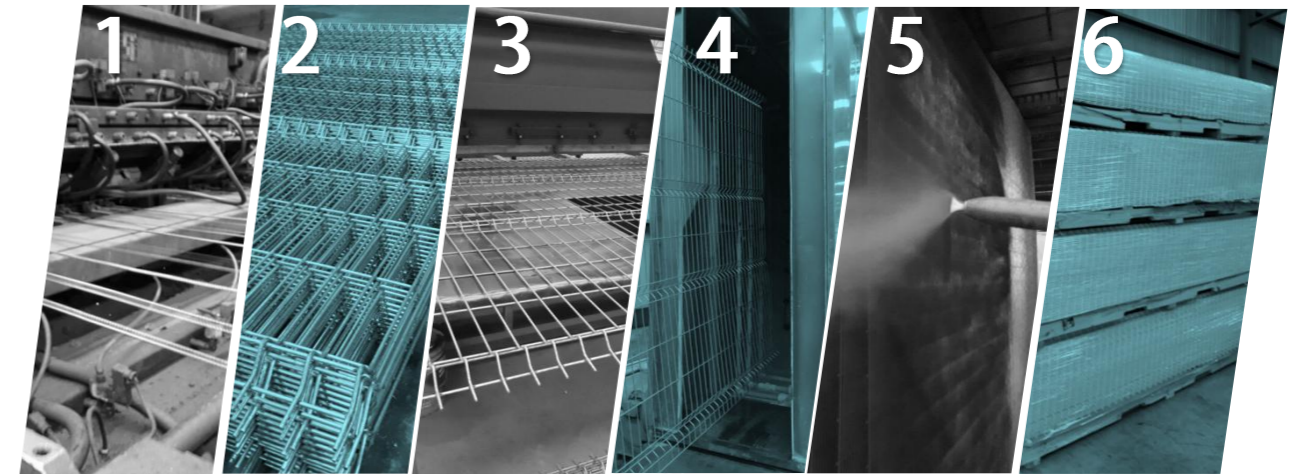

1 Electrosoldado 2 Corte a medida 3 Pliegues 4 Lavado y secado 5 Pintura electrostática 6 Terminado

Acabados

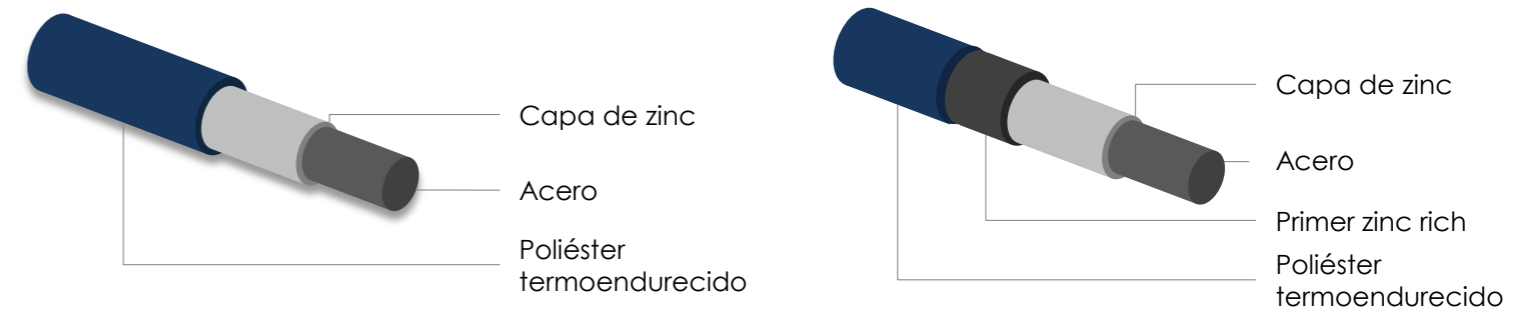

ESTANDAR

Ofrece una protección al acero con dos capas anticorrosivas; zinc y poliéster termoendurecido con una durabilidad de 1,000 horas en prueba de cámara salina.

MARINA

Brinda durabilidad extrema gracias a sus tres capas anticorrosivas; zinc, primer protector y poliéster termoendurecido.

COLORES DE LÍNEA



Nuestros productos son pintados mediante procesos electrostáticos, utilizando pintura en polvo con acabado poliéster de la marca AKZONOBEL, líder mundial en la fabricación de recubrimientos de la más alta calidad cuyas principales características son la durabilidad y resistencia en exteriores. Las pinturas en polvo utilizadas cumplen con las certificaciones ISO 1401 e ISO 9001.

Uno de los Principales compromisos de CERCASEL es la responsabilidad con el medio ambiente por lo que la pintura en polvo que utilizamos en nuestros productos, cumple con los requisitos de sustentabilidad, minimizando el impacto ambiental al no utilizar solventes que se evaporen en el aire o se desechen en desagües.



Productos

CERCASEL

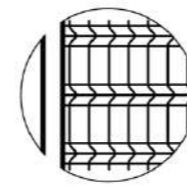

CERCA FIJA

Pág. 07

CERCA FIJA	08
CERCA C4	10
FORTA-CERCA	12
CERCA DOBLE	14
INTERNA	16



ACCESORIOS

Pág. 29

ABRAZADERAS	30
TAPONES	30
PUNTAS PUNZOCORTANTES	32

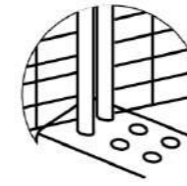

CERCA MÓVIL

Pág. 17

CERCA MÓVIL	18
MÓDULO QUITA-PÓN	20
VALLAS	22

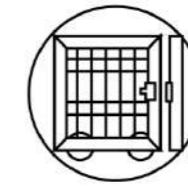

PORTONES Y PUERTAS

Pág. 33

PLEGADIZA	34
CORREDIZA Y	35
TELESCOPICO	35
ABATIBLES	36
PUERTAS PEATONALES	38

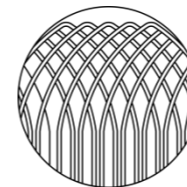

CERCA ESPECIAL

Pág. 23

CERCA METROPOLITANA	24
CERCA LOUVER	26



MOBILIARIO URBANO

Pág. 39

BANCA	40
JUEGOS TEMÁTICOS	42
CESTO	44
GIMNASIOS	46
JUEGOS INFANTILES	48

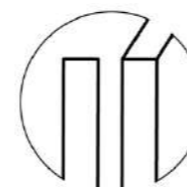

POSTES

Pág. 27

PARA AHOGAR	28
CON PLACA	28
CON BAYONETA	28
ELECTRIFICADA	28



ESPAI

Pág. 49

ARQUITECTURA	50
URBANISMO	50
PAISAJISMO	50

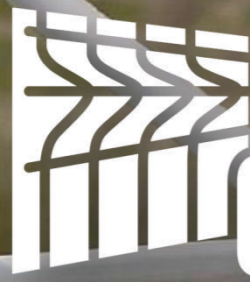

CERCASEL®

Diseño Perimetral

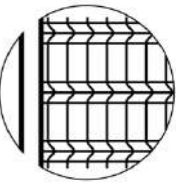

Cerca Fija

Es un sistema integral, duradero, funcional y estético para la delimitación de espacios, de fácil instalación y libre de mantenimiento.



CERCA FIJA

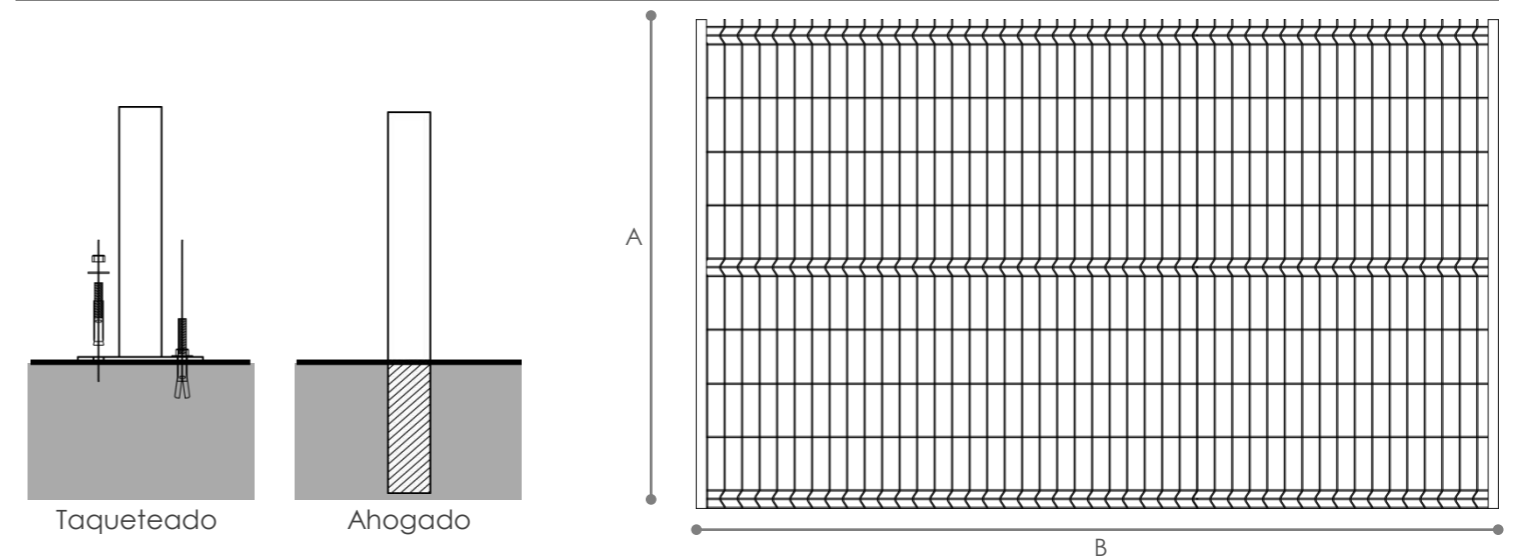

ANCLAJE

MEDIDAS

A	B	No pliegues	Calibre	*Poste ahogado	*Poste con placa	Cantidad de Abrazadera	Tapón
0.63m	2.50 m	2	Cal 6 (4.9mm)	1.00 m	0.63m	2	Piramidal CERCASEL
1.00m	2.50 m	2		1.50 m	1.00m	2	
1.50m	2.50 m	3		2.00 m	1.50m	3	
2.00m	2.50 m	4		2.50 m	2.00m	4	
2.50m	2.50 m	4		3.00 m	2.50m	4	

*Los postes son de PTR de 2"x2" ó 2 ½" calibre 16 galvanizados.

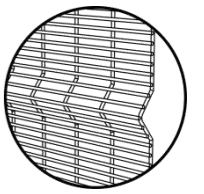

Cerca C4

La característica principal de la cerca C4 es brindar máxima seguridad y protección, impidiendo sea escalada o cortada con pinzas o cizallas, convirtiendo a este modelo en una opción ideal para prisiones, aeropuertos, instalaciones de gobierno o militares, entre otros.

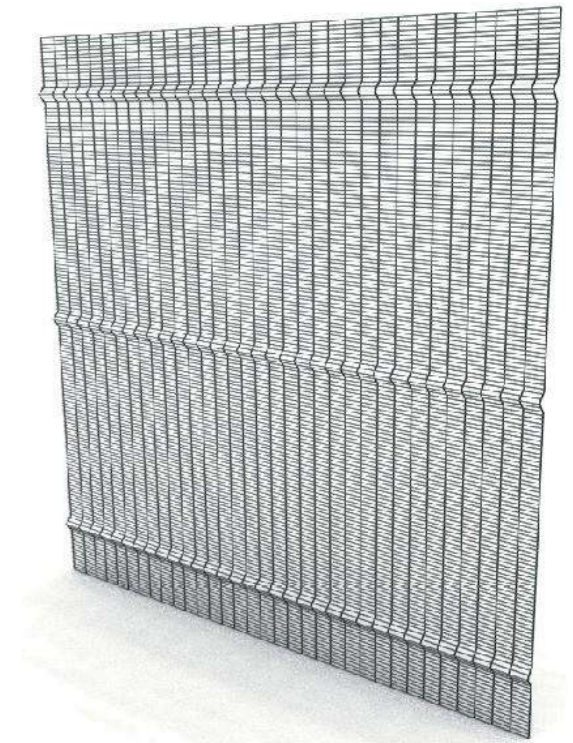

CERCA C4

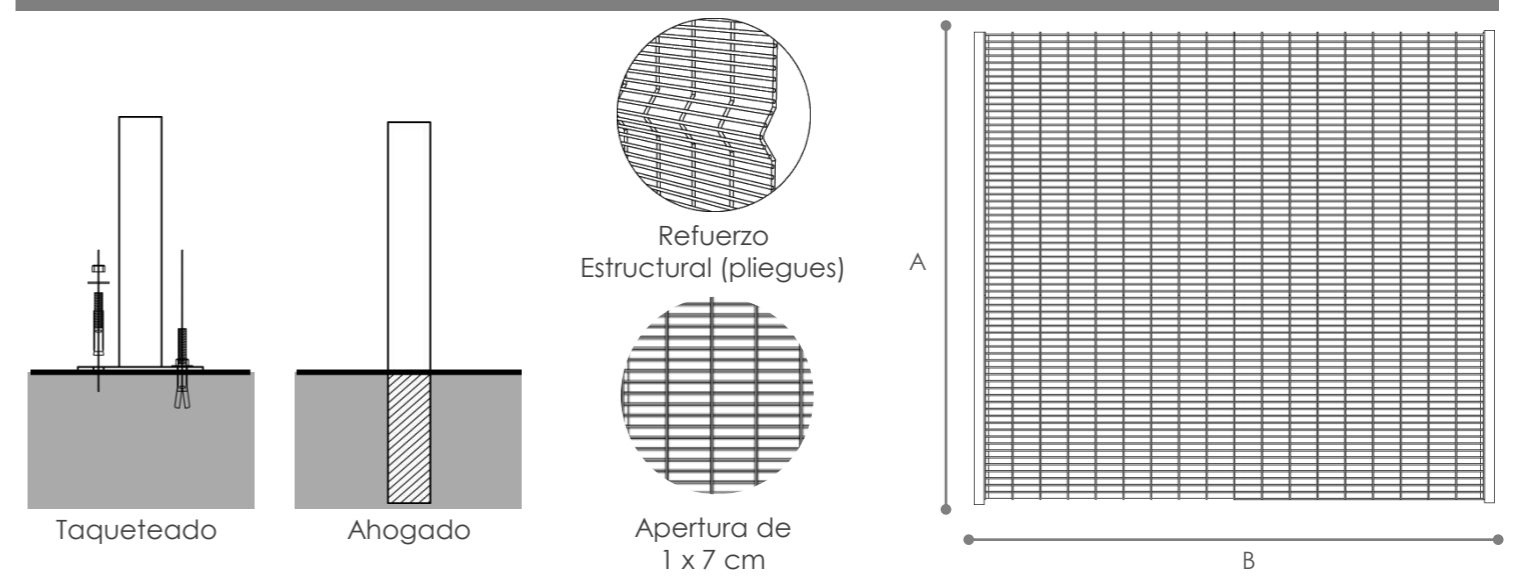

ANCLAJE

MEDIDAS

A	B	No. pliegues	Cal varilla	*Poste ahogado	*Poste con placa	Cantidad de Abrazadera tipo grapa	Tapón
2.00m	2.50 m	3	Cal 8	2.50 m	2.00m	5	Plano CERCASEL
2.50m	2.50 m	2		3.00 m	2.50m	6	
3.00m	2.50 m	3		3.50m	3.00m	6	

*Los postes son de PTR de 2 1/2" calibre 16 galvanizados.

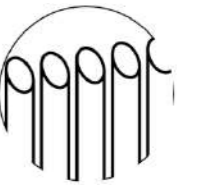

Cerca Forta-Cerca

Este sistema ofrece un diseño vanguardista y de alta seguridad compuesta por tubos de acero o ángulos en diversos diámetros brindando seguridad e imagen.

Su sistema de instalación es ágil y sencillo debido a su sistema modular prefabricado único en el mercado, requiriendo sólo soldar un módulo a otro en su base.

La forta-cerca es ideal para proteger bodegas, fabricas, naves industriales, escuelas, unidades deportivas, dependencias de gobierno, oficinas, entre otros.

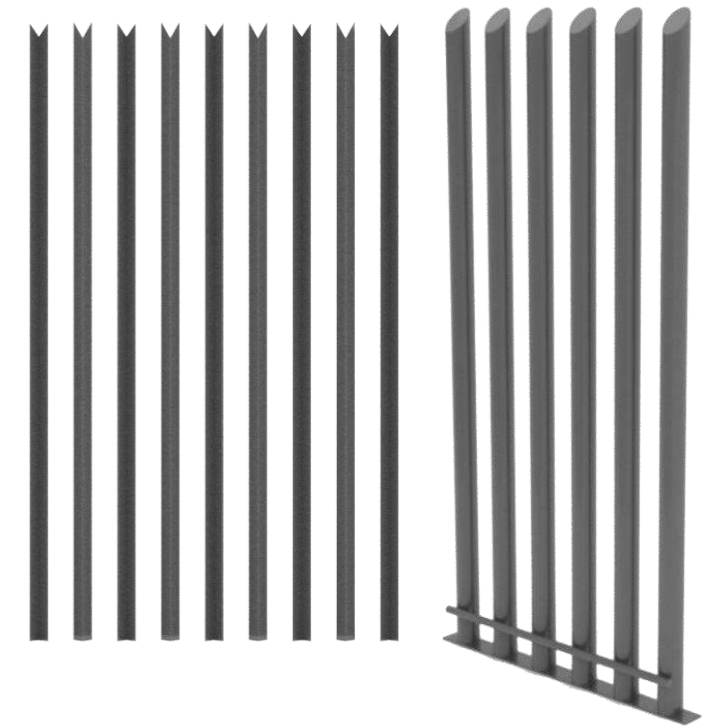

FORTA-CERCA ÁNGULO FORTA-CERC TUBULARA

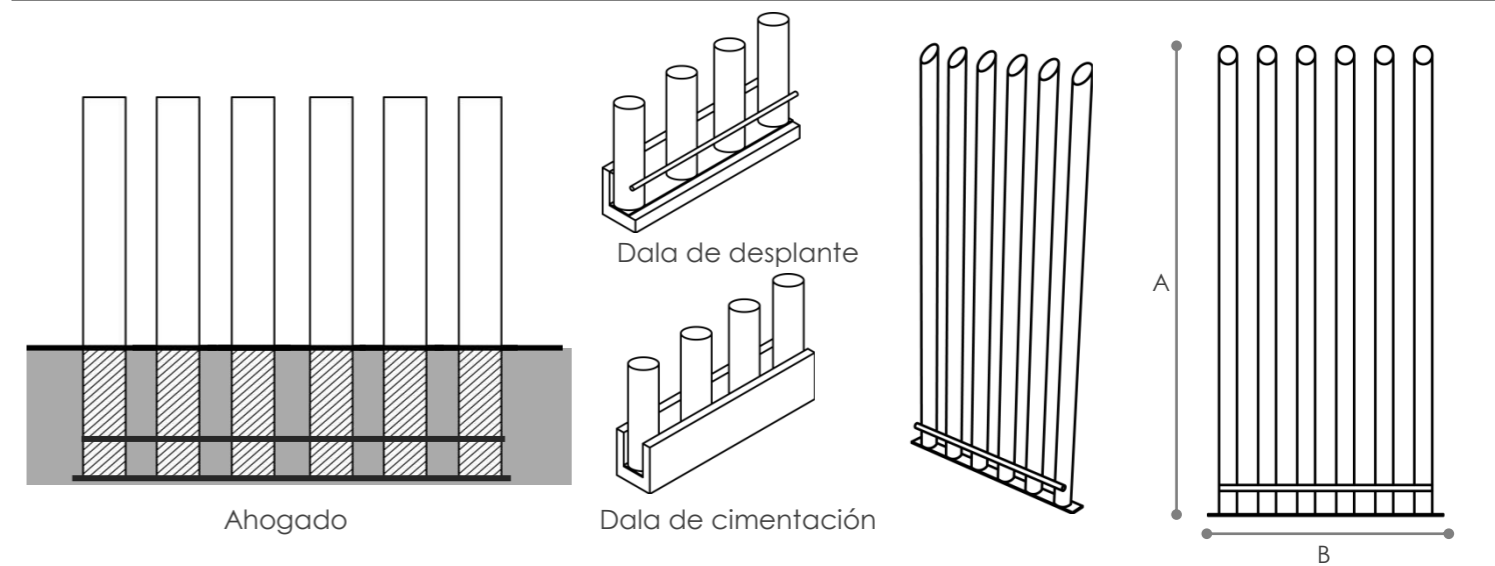

ANCLAJE

MEDIDAS

A	B	Calibres y diámetros		Ángulo corte superior	Dala de cimentación
1.80m a 2.70m a la vista	1.00 m	16"	3"	45 grados	15x20cm



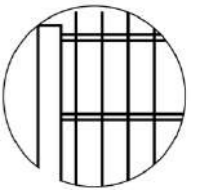

Cerca Doble

Su diseño con doble alambre horizontal le da la rigidez suficiente para no necesitar pliegues, teniendo una imagen más armónica integrándose con su contexto.

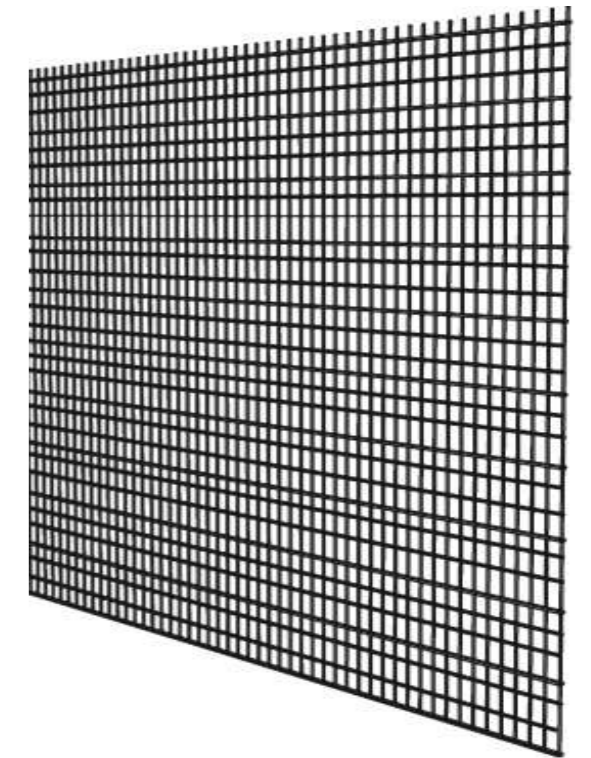

CERCA DOBLE

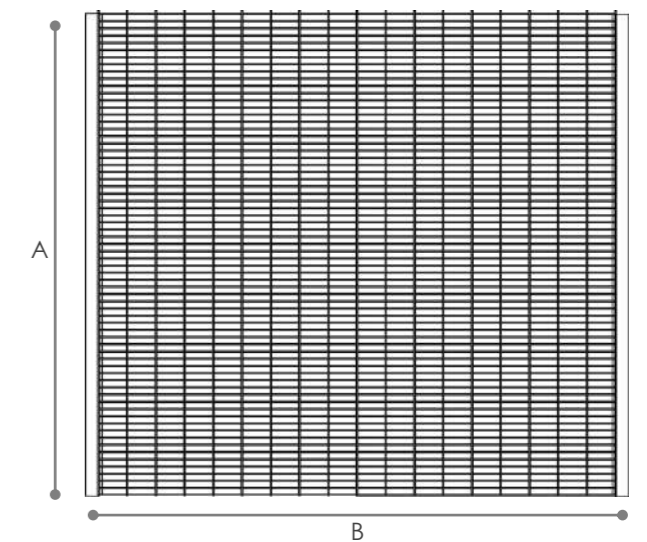
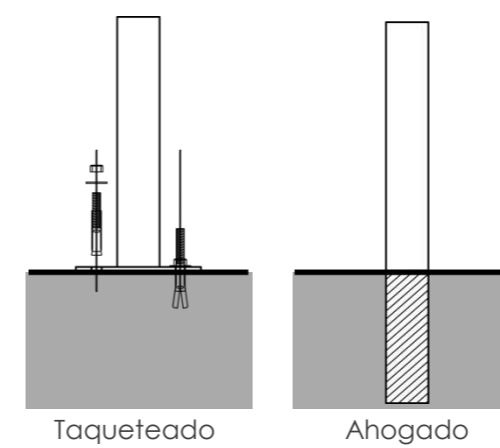

ANCLAJE

MEDIDAS

A	B	Calibre	*Poste ahogado	*Poste con placa	Cantidad de Abrazadera	Tapón
2.00 m	2.50 m	Cal 6 vertical Cal 4 horizontal	2.50 m	2.00 m	3	Piramidal CERCASEL
2.40 m	2.50 m	Cal 6 vertical Cal 4 horizontal	3.00 m	2.40 m	3	Piramidal CERCASEL

*Los postes son de PTR de 2"x2" calibre 16 galvanizados.





Cerca Interna

Sistema modular ideal para delimitar áreas de riesgo, líneas de producción y crear almacenes dentro de tus instalaciones mediante módulos de fácil y rápida instalación, los cuales pueden toquetearse sobre concreto.

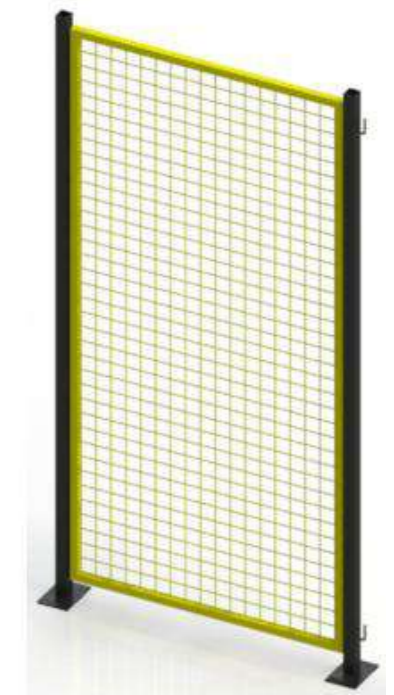

MÓDULO CERCA INTERNA

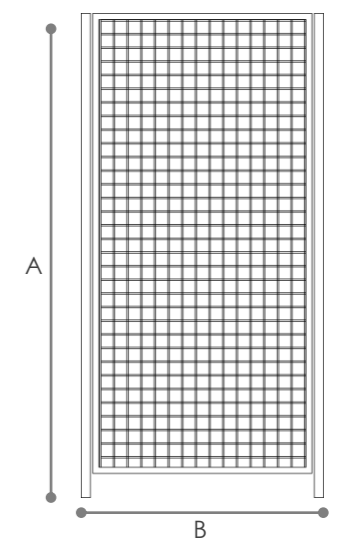
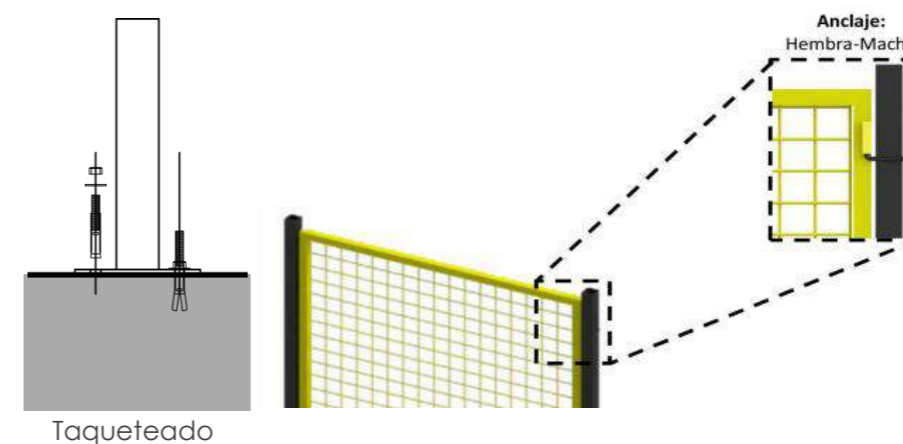

ANCLAJE

MEDIDAS

A	B	Calibre	Apertura de la retícula	Poste con placa
2.00 m	1.10 m	Cal 6	5cm x 5cm	PTR 1 ½"

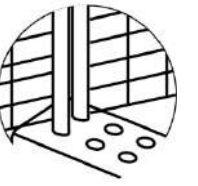

Cerca Móvil

Su uso modular delimita y ofrece protección a los espacios de manera provisional.

Por su versatilidad, el sistema DIVISEL permite cambiar rápidamente la configuración de almacenes de obra, bodegas, provisionales, perímetros temporales, vías vehiculares, entre otros.

El sistema ofrece seguridad a los peatones al llevar a cabo construcciones y/o remodelaciones en la vía pública y al mismo tiempo mantener resguardados materiales, herramientas y maquinarias.

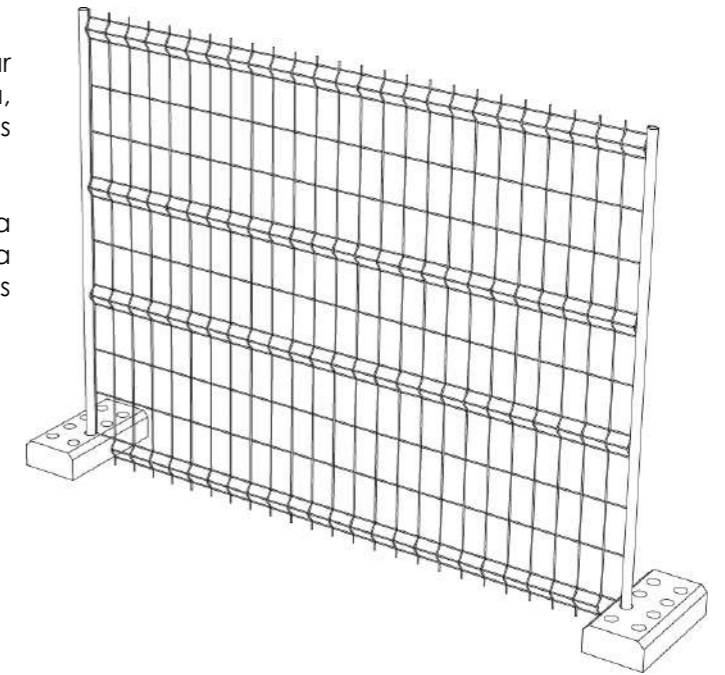

CERCA MÓVIL

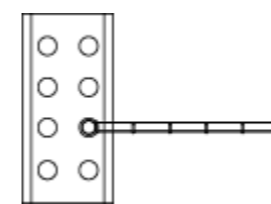

Zapato de concreto

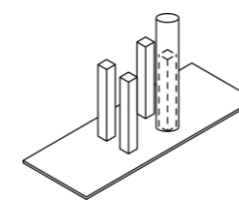

Placa de anclaje

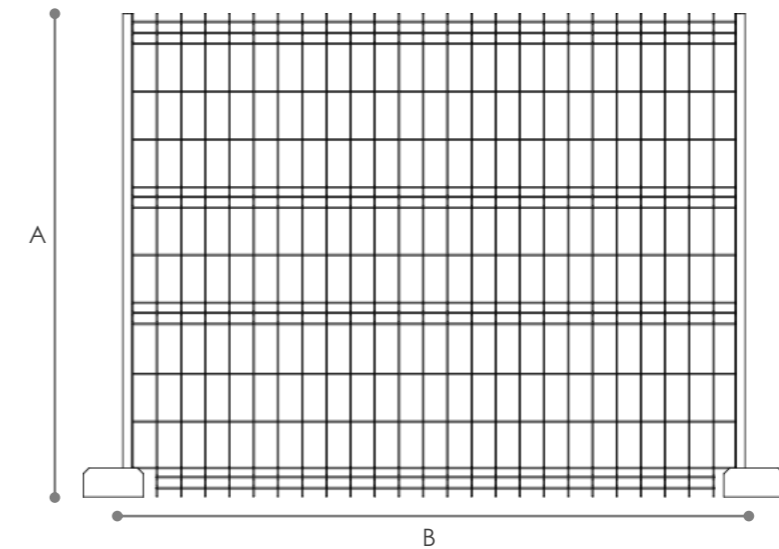

ANCLAJE

MEDIDAS

A	B	No pliegues	Calibre	Zapato	Placa de anclaje	Cantidad de Abrazadera
2.00m	2.50 m	4	Cal 8	12cm alto 52 cm largo 25cm ancho	60cm largo 13cm ancho	1



Módulo Quita-pón

Sistema movable, ideal para delimitar espacios de manera temporal.

Pensada para aprovechar al máximo las áreas que requieren espacios abiertos durante horarios de servicios, como son auto baños, lotes de autos, restaurantes, talleres mecánicos, estacionamientos, entre otros.

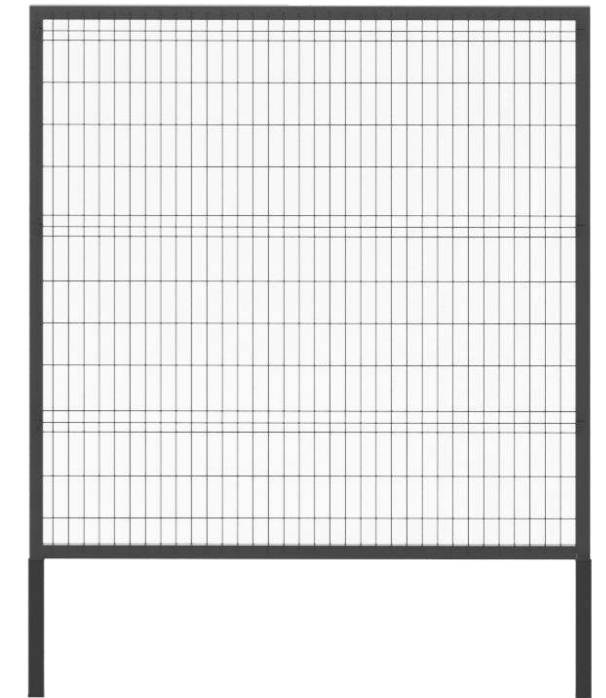

MÓDULO QUITA-PÓN

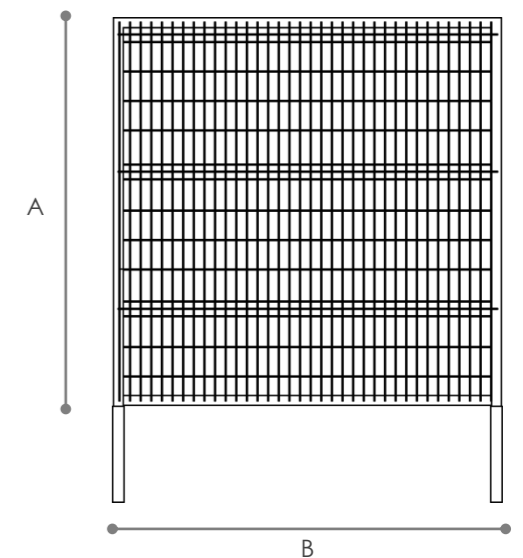
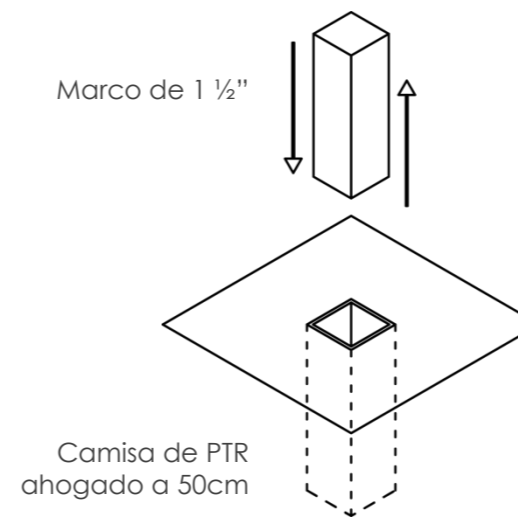

ANCLAJE

MEDIDAS

A	B	No pliegues	Calibre	Marco	Camisa para anclaje
1.00m	2.50 m	2	Cal 6 (4.9mm)	PTR 1 1/2" cal 14	PTR
1.50m	2.50 m	3			
2.00m	2.50 m	4			
2.50m	2.50 m	4			





VALLAS

Es un sistema integral, funcional y estético para delimitar y restringir áreas en eventos masivos como conciertos, maratones, eventos deportivos, manifestaciones, entre otros.

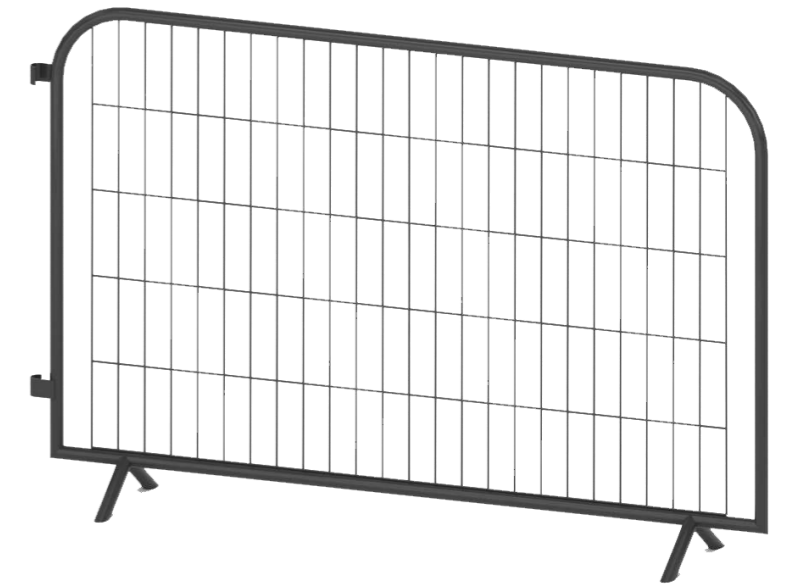

VALLAS

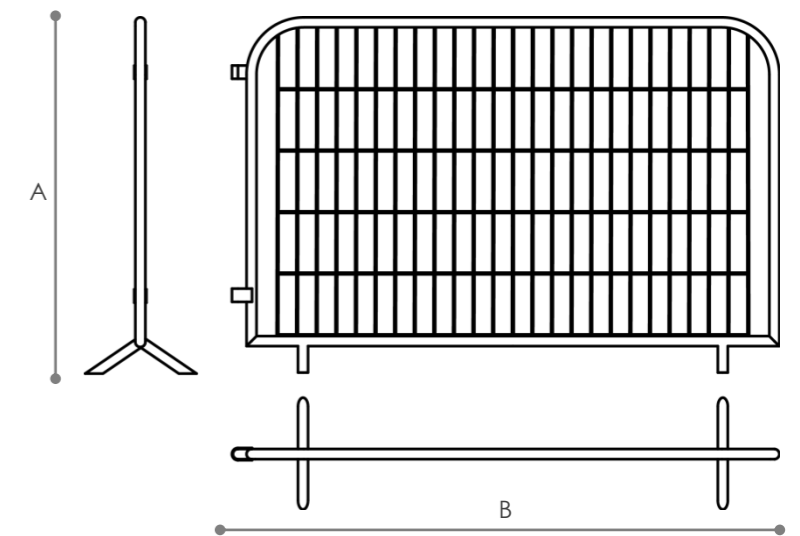
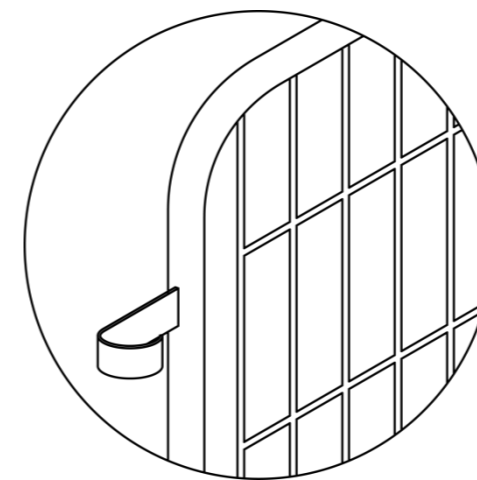

ANCLAJE

MEDIDAS

A	B	Bastidor tubo galv. 1-1/2"	Patas tubo galv. 1-1/2"	Calibre	Ensamble
1.22m	2.00m	Cal 14	Cal 14	Cal 6 (4.9mm)	Gancho macho-hembra



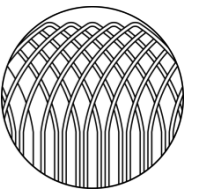

Cerca Metropolitana

Sistema de cercado fabricado con alambre continuo que le permite tener acabados curvos.

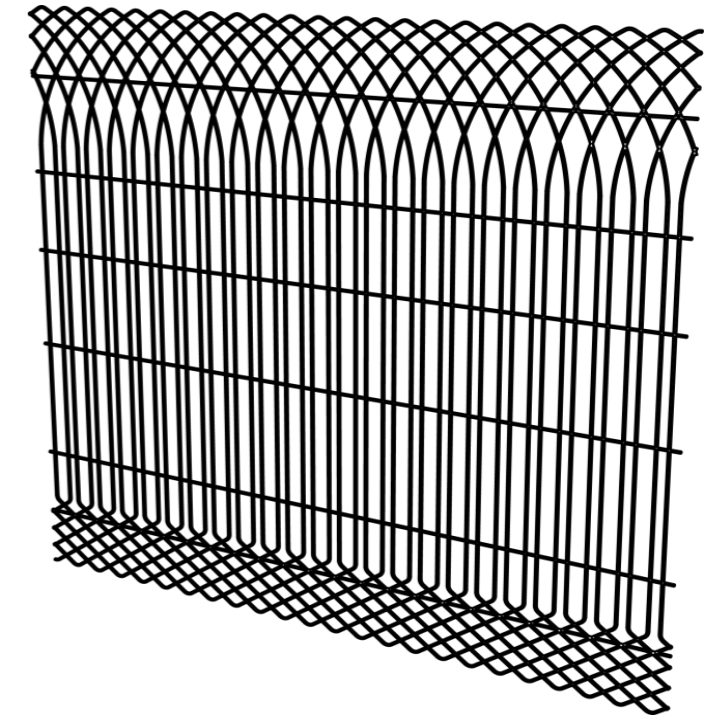

CERCA

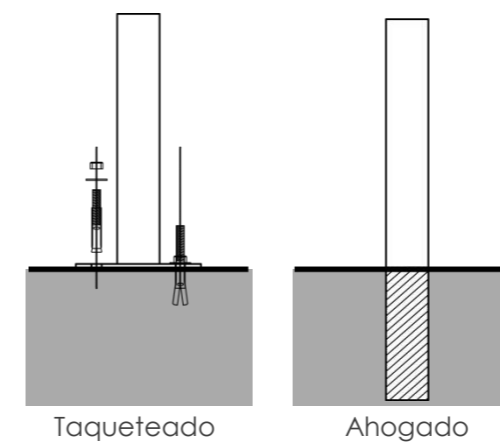

Taquetado

Ahogado

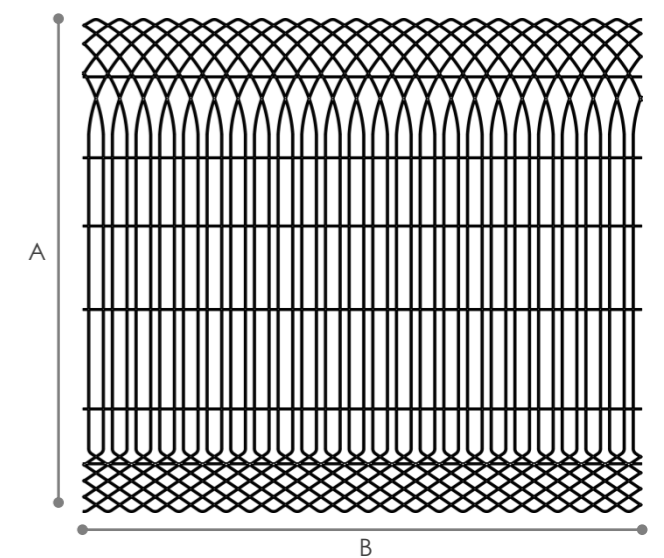

ANCLAJE

MEDIDAS

A	B	Poste cimentación	Cal varilla	Grapas
0.80m	2.44m	60cm	Cal 4 y 1	Media y oval
1.20m	2.44m	60cm	Cal 4 y 1	Media y oval
1.60m	2.22m	60cm	Cal 4	Media, oval y recta
2.00m	2.22m	60cm	Cal 4	Media, oval y recta

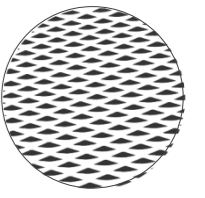

Cerca Louver

Nuevo sistema para delimitar espacios utilizando lámina galvanizada con una perforación innovadora, estética y resistente, brindando un aspecto más arquitectónico.

Es ideal para ser utilizada en fachadas como elemento para reducir el paso de luz directa, manteniendo la privacidad del espacio.

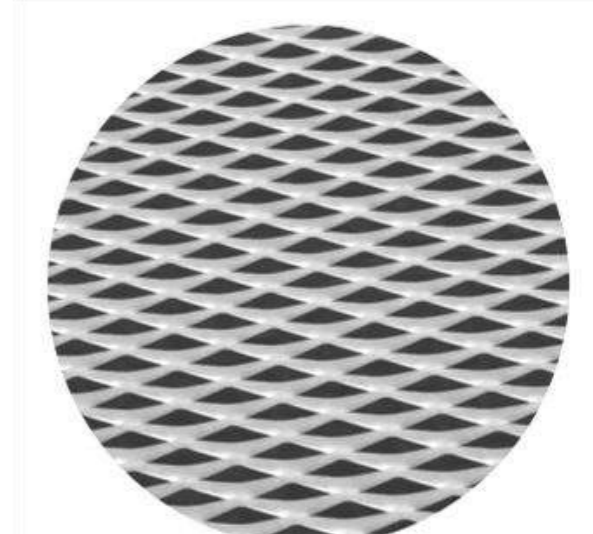
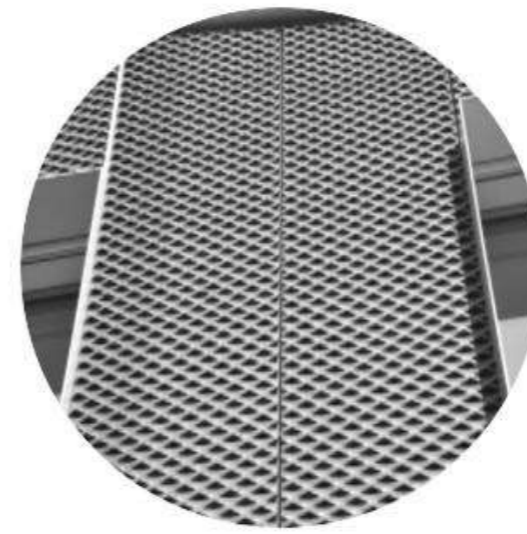

LOUVER

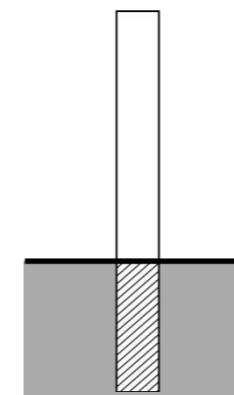

Ahogado

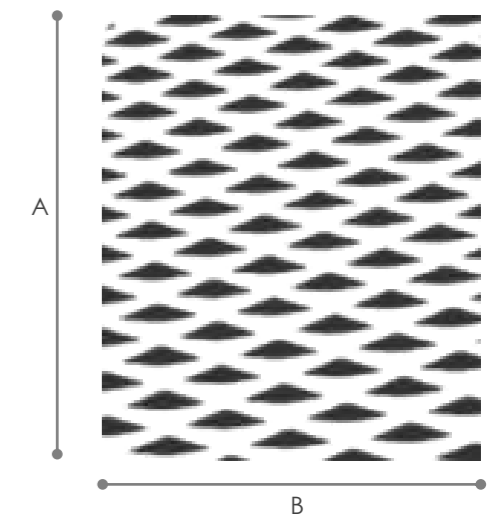

B

ANCLAJE

MEDIDAS

A	B	Calibre	Peso
2.44m	1.22m	Cal 16	8.35kg/m ²

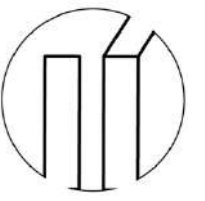

Postes

Ahogados, placa, bayoneta, electrificado

Elemento que soporta a la cerca en sus diferentes variedades, adaptándonos a los diferentes tipos de terreno, ofreciendo versatilidad en el remate superior para brindar mayor seguridad.

Poste ahogado.
Poste instalado a 50cm bajo el piso.

Poste placa.
Poste con placa integrado en una sola pieza con perforaciones para su anclaje en concreto o superficies rígidas a través de taquete expansivo.

Poste bayoneta.
Poste que cuenta con una extensión con inclinación en el remate superior para la instalación de sobrecerco, púa o concertina.

Poste electrificado.
Poste que cuenta con una extensión en la parte superior para la instalación de alambre electrificado.

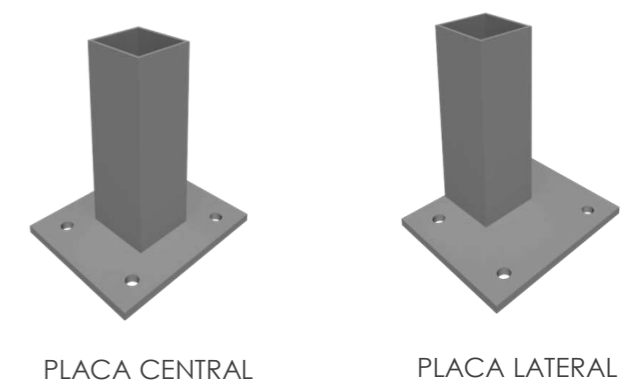
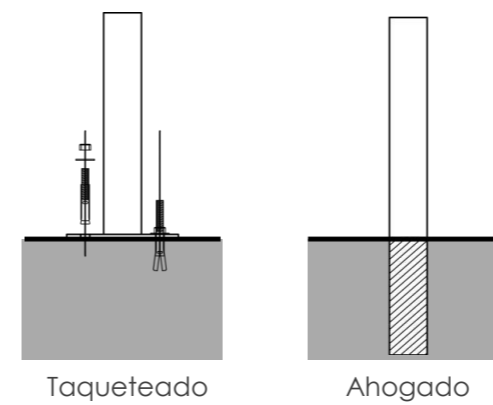
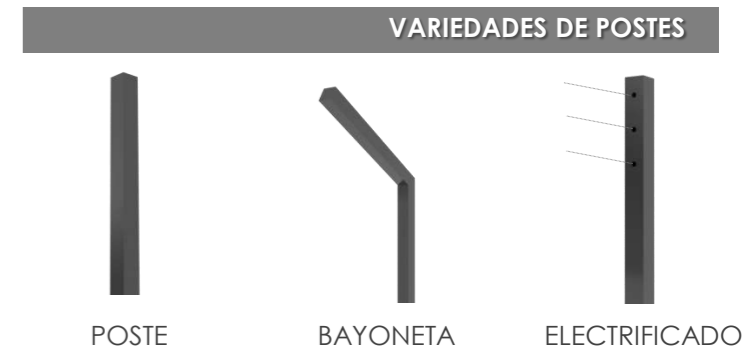

ANCLAJE		TIPOS DE COLOCACIÓN DE PLACA					
	Altura cerca	Altura poste ahogado	Altura poste placa	Altura poste bayoneta (ahogado)	Altura poste bayoneta (placa)	Altura poste electrificado (ahogado)	Altura poste electrificado (placa)
TIPOS DE POSTES	0.63m	1.00 m	0.63m	1.20 m	0.84 m	1.40 m	1.04 m
	1.00m	1.50 m	1.00m	1.70 m	1.20 m	1.90 m	1.40 m
	1.50m	2.00 m	1.50m	2.20 m	1.70 m	2.40 m	1.90 m
	2.00m	2.50 m	2.00m	2.70 m	2.20 m	2.90 m	2.40 m
	2.50m	3.00 m	2.50m	3.20 m	2.70 m	3.40 m	2.90 m

*Los postes son de PTR de 2"x2" ó 2 ½" x 2 ½" calibre 16 galvanizados.



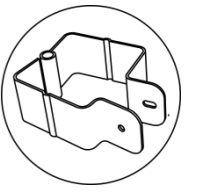

Accesorios

Abrazaderas y tapones

Abrazaderas

Pieza metálica de 1 1/2", utilizada como sistema de sujeción de la cerca, siendo la de mejor fijación en el mercado.

Tapón

Accesorio de plástico con forma piramidal que evita la entrada de agentes corrosivos, como el agua o el polvo, previniendo la oxidación del poste.

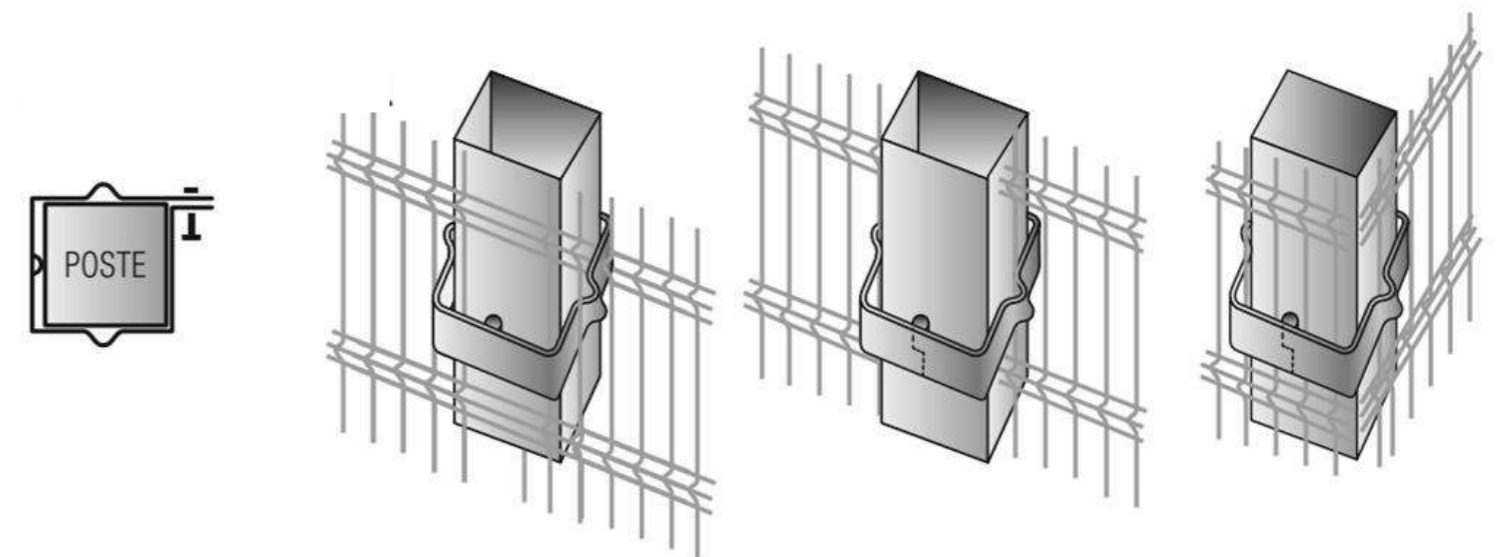

SUJECIÓN DE CERCA CON ABRAZADERAS CERCASEL

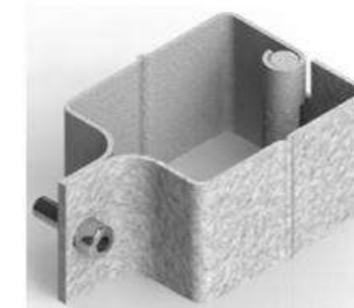

ABRAZADERA CERCASEL

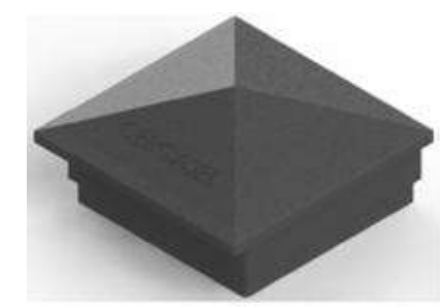

TAPÓN PIRAMIDAL CERCASEL

	Altura	Largo	Ancho	Calibre	Color
ABRAZADERA 2X2" CERCASEL	5.55 mm	9.00 mm	37.50 mm	Cal 14	Disponible en los 11 colores de línea
ABRAZADERA 2 1/2 X 2 1/2" CERCASEL	1 1/2"	2 1/2"	2 1/2"	Cal 16	Disponible en los 11 colores de línea
TAPÓN PIRAMIDAL CERCASEL	1"	2"	2"	Polímero	Negro
TAPÓN RECTO CERCASEL	-	2 1/2"	2 1/2"	Polímero	Negro



Accesorios Punzocortantes

Elementos que brindan seguridad adicional y estética que pueden ser integrado en la parte superior de la cerca o colocarse en módulos, puertas, portones o directamente sobre el módulo.



Mod. ACACIA
Diseño con dos puntas



Mod. ESPINAL
Diseño con multipuntas

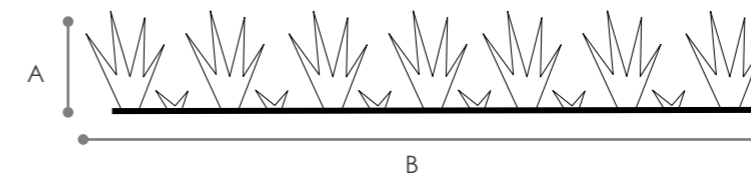

Mod. ESPINAL
Diseño con multipuntas

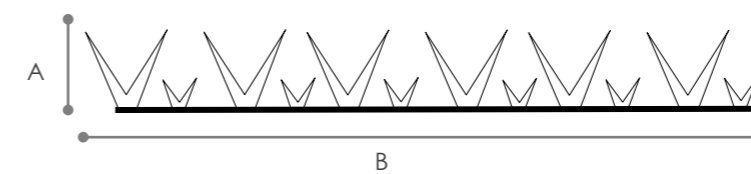

Mod. ACACIA
Diseño con dos puntas

	A	B	Ancho que cubre	Distancia entre puntas	Material Norma SAE	Peso aproximado (kg)
MOD. ACACIA	0.10 m	1.00 m	0.15 m	0.02 / 0.03 m	Acero de alta calidad Cal. 12	1.600
MOD. ESPINAL	0.15 m	1.00 m	0.15m	0.02 / 0.03 m		1.600





Portones Plegadizo



Sistema que utiliza bisagras ideal para claros amplios y con espacios laterales reducidos para su resguardo.

Incluye:

- Tensor
- Picaporte
- Rueda
- Pasador de mano, bisagras
- Poste cargador

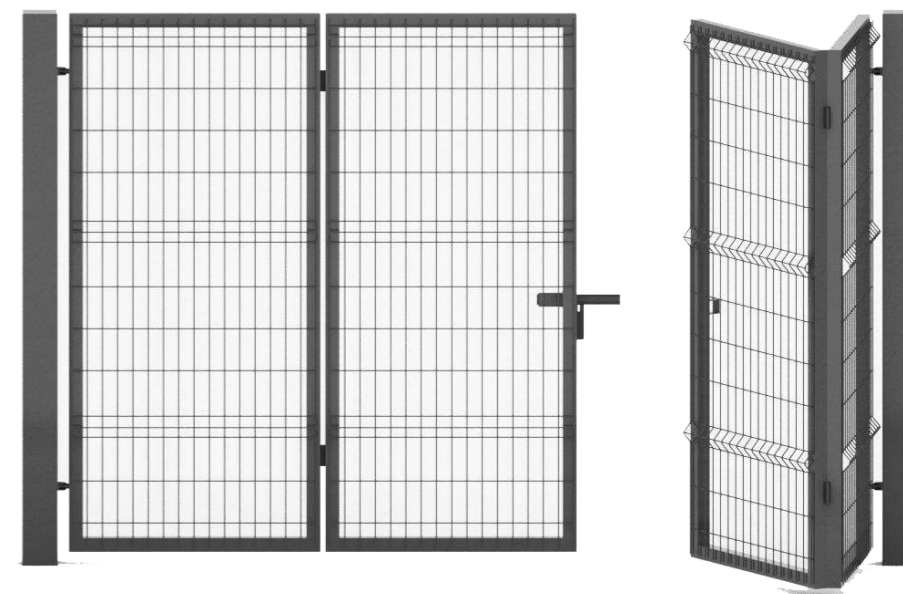

PORTÓN PLEGADIZO

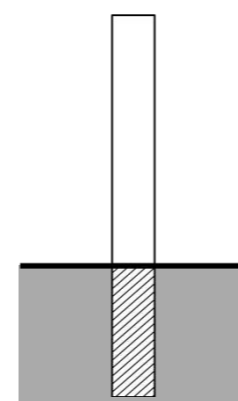

Ahogado

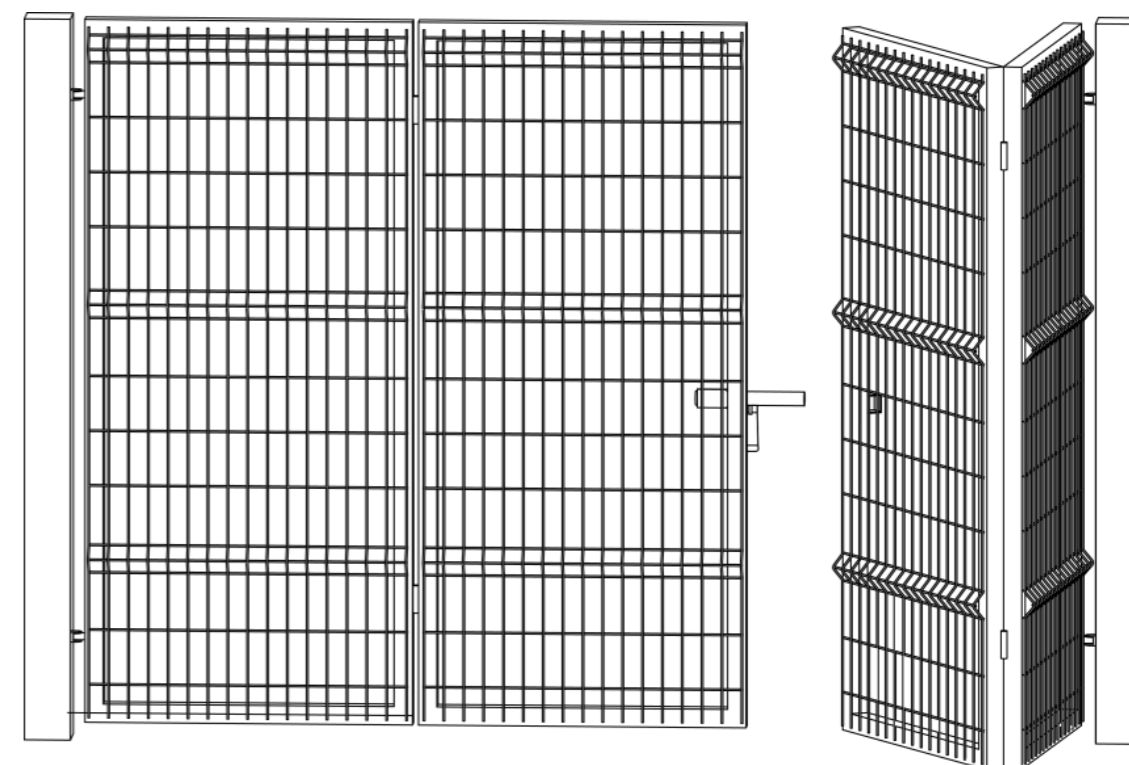

ANCLAJE

MEDIDAS

*Las medidas son variables, ajustándonos a todos los tipos de proyectos y espacios.

Portón

Corredizo y telescópico



Sistema que utiliza rieles para su funcionamiento ideal en accesos con claros amplios que se ocultan para su resguardo.

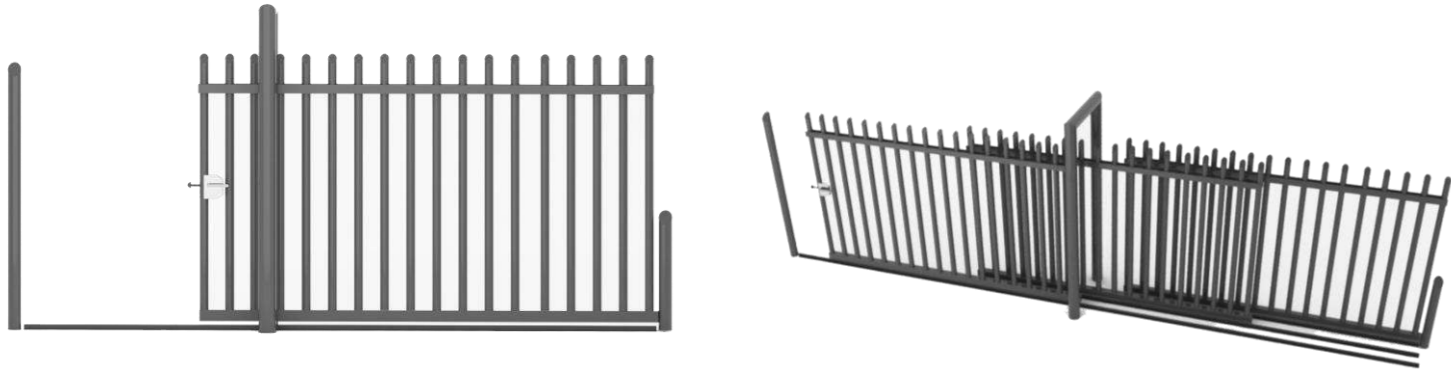

PORTÓN CORREDIZO

PORTÓN TELESCÓPICO

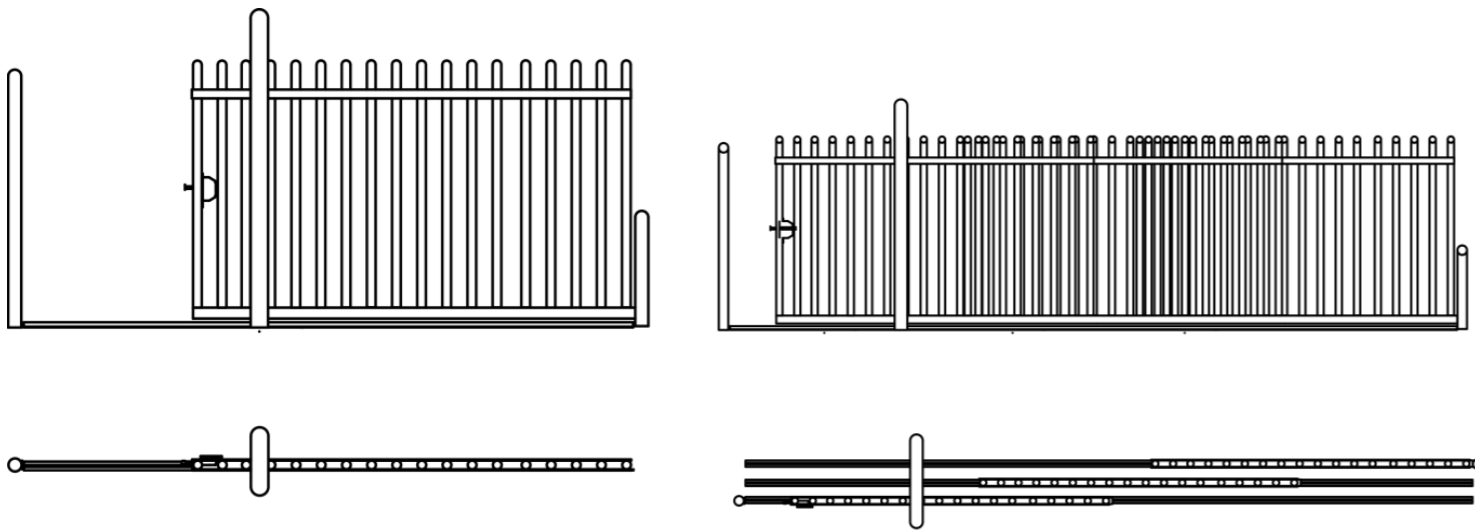

Incluye:

- Riel omega inferior
- Poste puente
- Rollos nylamind
- Pasador de mano

*Las medidas son variables, ajustándonos a todos los tipos de proyectos y espacios.

Portones

Abatibles



Sistema para proyectos que requieran controlar el acceso mediante un mecanismo de bisagras.

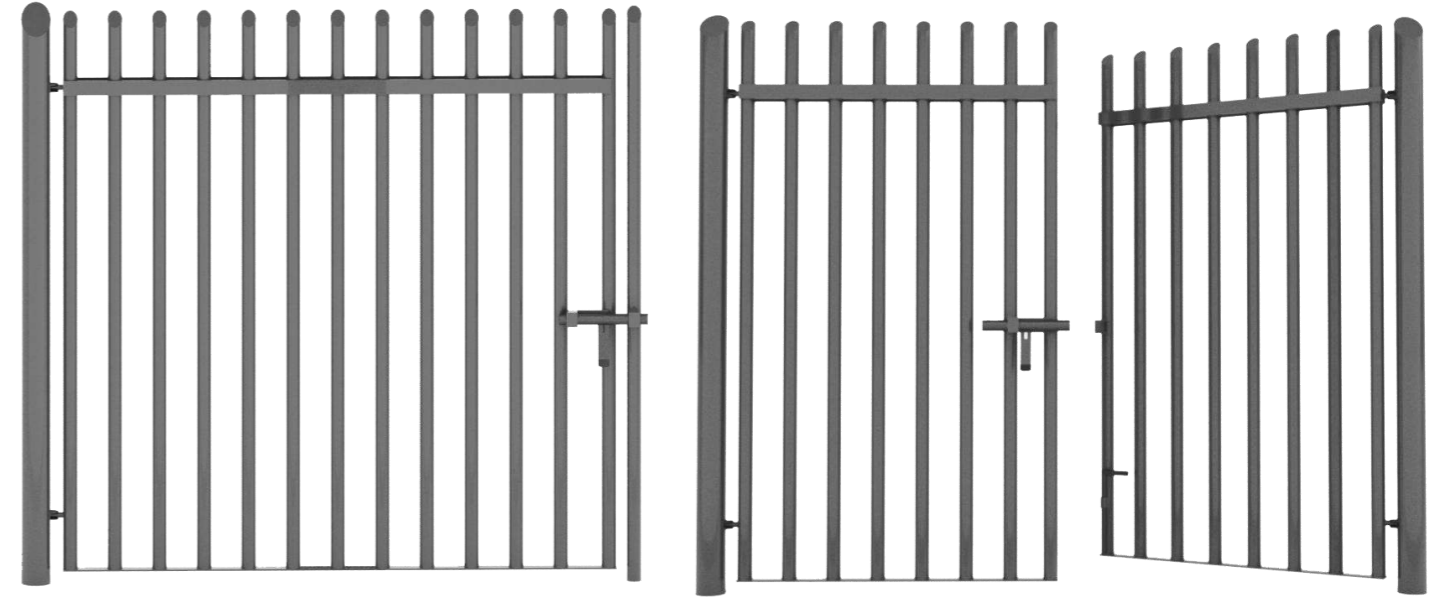

PORTÓN ABATIBLE A UNA HOJA

PORTÓN ABATIBLE A DOS HOJAS

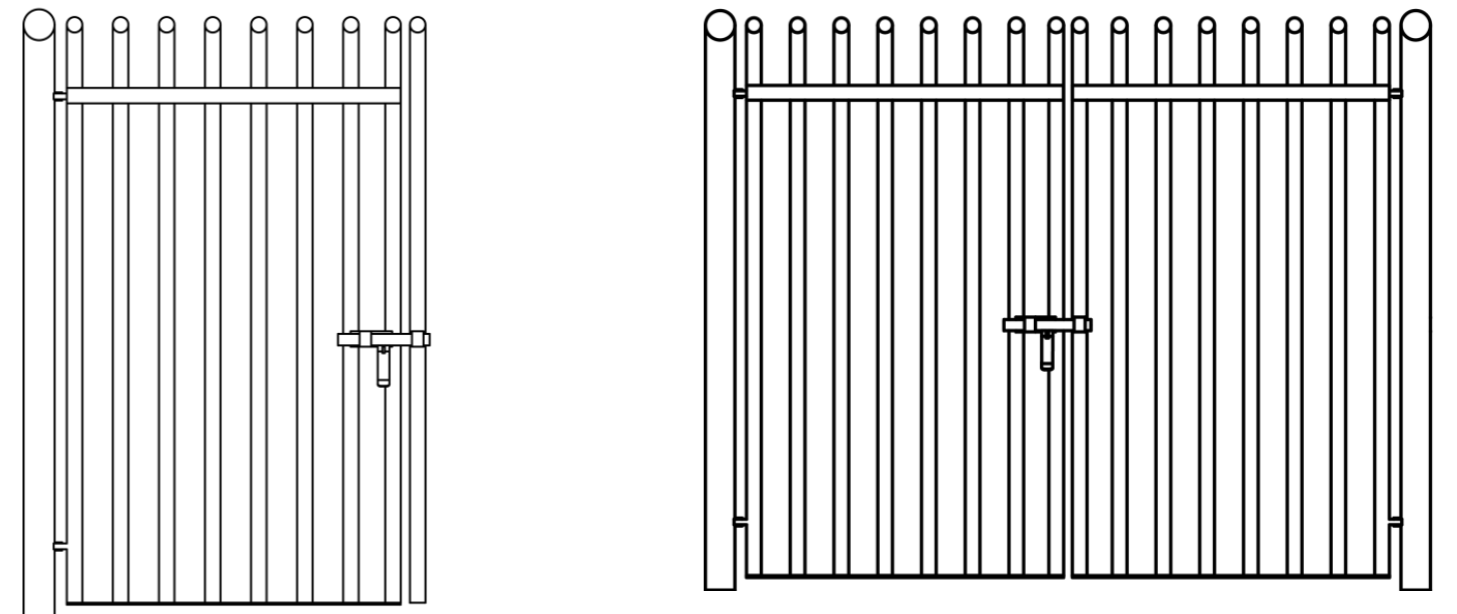

Incluye:

- Postes cargadores
- Picaporte
- Bisagra, pasador de mano

*Las medidas son variables, ajustándonos a todos los tipos de proyectos y espacios.



Puertas Peatonales

Ofrecemos flexibilidad en la fabricación de puertas peatonales, adecuándonos a las necesidades del cliente, ofreciendo una imagen atractiva utilizando materiales como chapas, picaportes y pasador de mano de la mejor calidad.

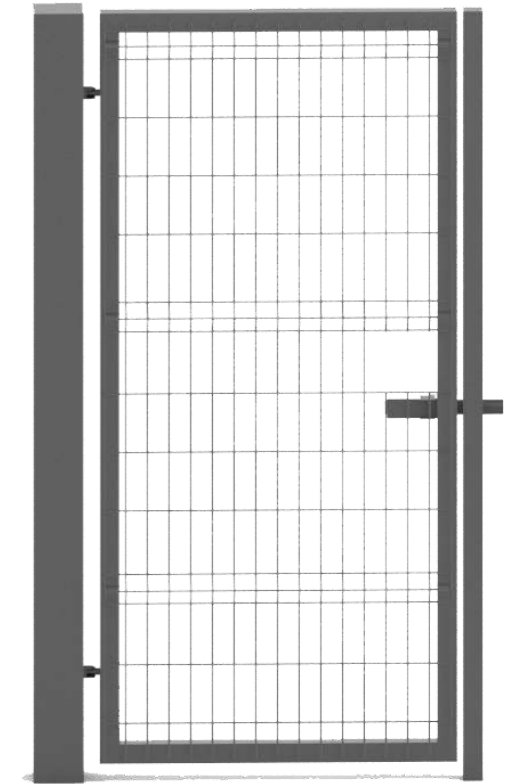
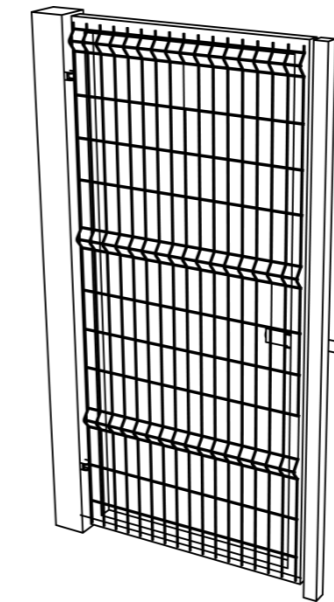

Incluye:

- Poste cargador
- Poste cierre
- Bisagra, pasador de mano

PUERTA PEATONAL

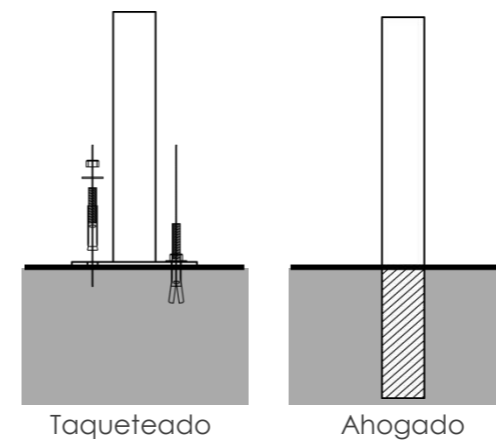

Taqueteado

Ahogado

ANCLAJE

MEDIDAS

*Las medidas son variables, ajustándonos a todos los tipos de proyectos y espacios.

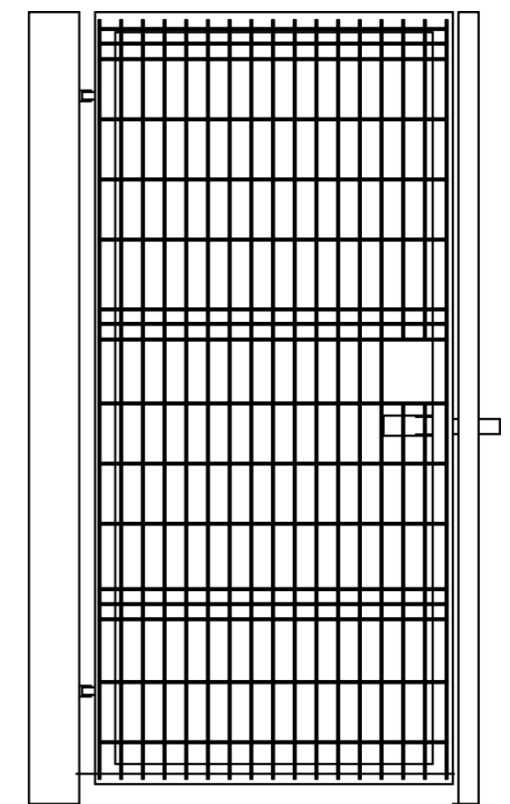

Mobiliario Urbano

Banca

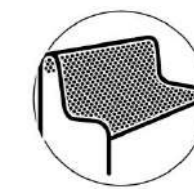

Bancas resistentes y ergonómicas fabricadas con láminas perforadas, ideales para exteriores libre de mantenimiento.

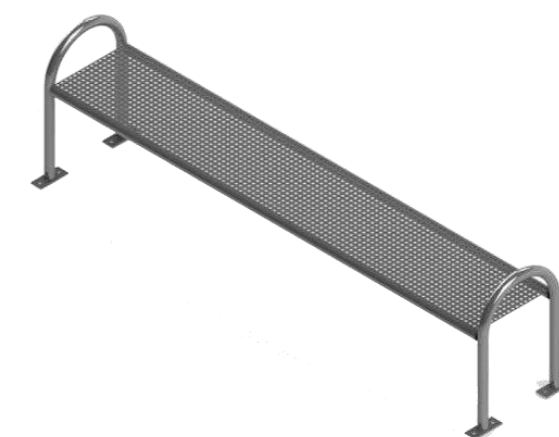
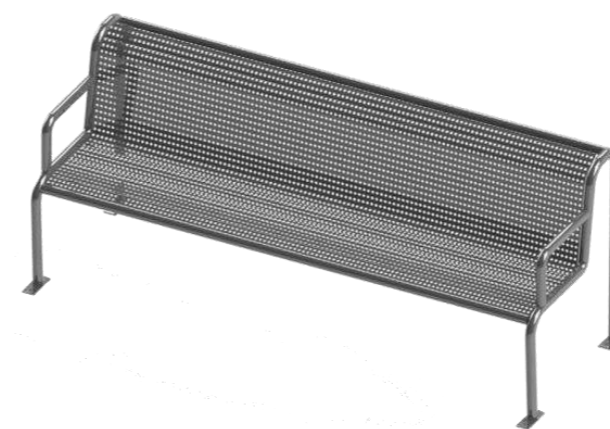

SENCILLA **GRAPA**

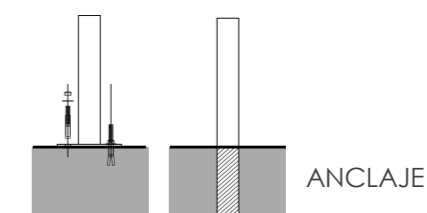
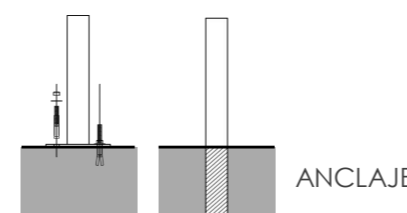
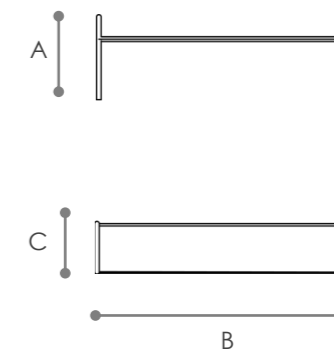
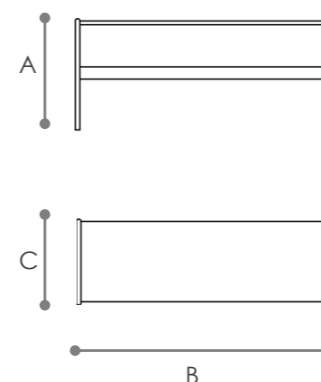

MEDIDAS **MEDIDAS**

TIPO	A	B	C
Sencilla	1.00 m	2.10 m	0.81 m
Grapa	0.78 m	1.60 m	1.72 m





Juegos temáticos Infantiles

MODELO CRICKET

Características:

- 2 Plataformas antiderrapantes sencillas
- 2 Escalera ADA
- 1 Panel personalizado de HDPE
- 1 Resbaladilla en plástico de rotomoldeo
- 1 Resbaladilla doble
- 1 Trepadero Disk climber
- 1 Palapa de 2 aguas
- 1 Remate decorativo
- 1 Columpio TLP de 2 plazas
- Coplees de conexión , Tapones de aluminio y Tornillo anti vandálico.

Medidas:

- Ancho: 3.9 mts.
- Largo: 7.8 mts.
- Alto: 3.6 mts.

Área requerida:

- Ancho: 7.5 mts.
- Largo: 11.4 mts.
- Alto: 4.6 mts.



VISTA SUPERIOR



MODELO AMBERES

Características:

- 1 Plataforma Antiderrapante cuadrada
- 3 Plataformas Antiderrapante triangulares
- 1 Escalera Invertida
- 1 Escalera ADA
- 1 Trepadero de serpiente
- 1 Resbaladilla Tobogán
- 1 Remate decorativo Palmera
- 1 Palapa a 2 Aguas
- 1 Resbaladilla 0.90 mts
- 1 Resbaladilla de 1.20 mts
- 1 Barandal tubular
- Coples de conexión y Tapones de aluminio,
- Tornillo anti vandálico

Medidas:

- Ancho: 5 mts.
- Largo: 6 mts.
- Alto: 4.5 mts.

Área requerida:

- Ancho: 8.5 mts.
- Largo: 10 mts.
- Alto: 5.5 mts.



VISTA SUPERIOR



Mobiliario Urbano

Cesto



Producto para almacenar y separar residuos con diferentes modelos, fabricado con lámina perforada y con la posibilidad de añadirle señalética personalizada, ideales para exteriores.



SENCILLO

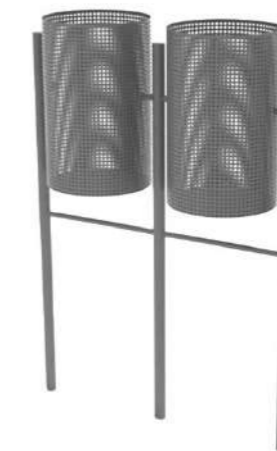

DOBLE



RECICLADO

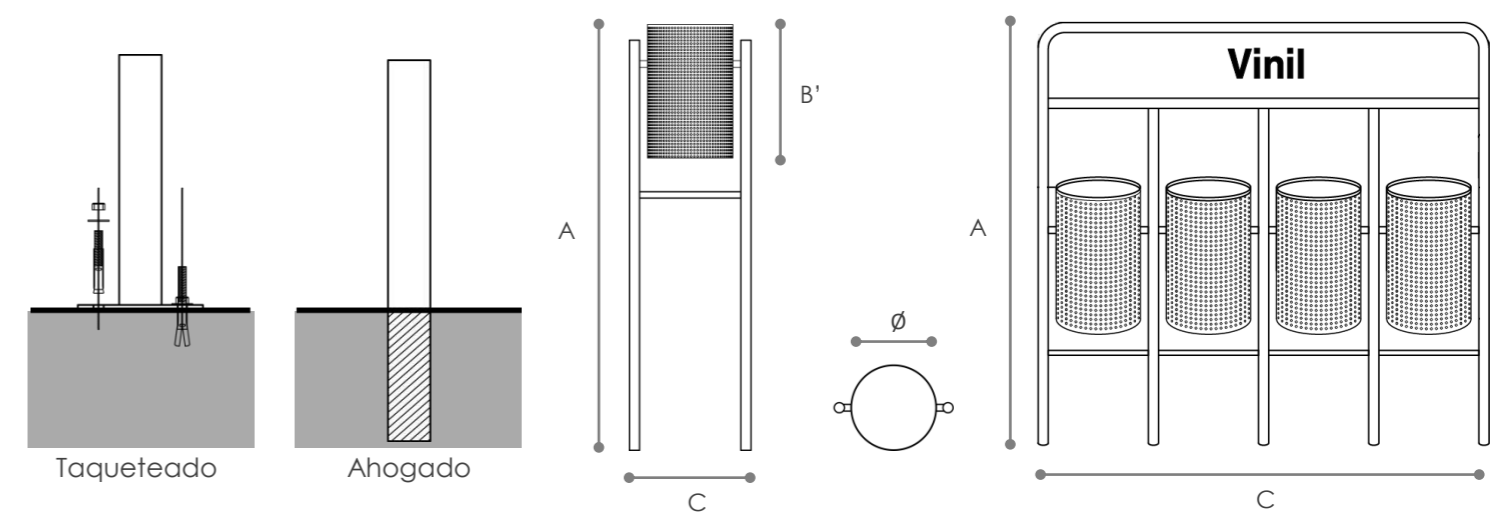

ANCLAJE

MEDIDAS

TOTEM RECICLADO

TIPO	A	B	C	Ø Cesto
Sencillo	1.25 m	0.50 m	0.45 m	0.32 m
Doble	1.25 m	0.50 m	0.87 m	0.32 m
Reciclado	1.88 m	0.50 m	1.26 m	0.32 m
Totem reciclado	1.60 m	0.50 m	1.71 m	0.32 m



Gimnasios

Al aire libre



Nuestros Gimnasios para espacios públicos están fabricados con materiales de la más alta calidad, lo que los hace seguros y de gran resistencia. Contamos con gran variedad de modelos para ejercitar áreas específicas del cuerpo.



ELÍPTICA



PIERNA GLÚTEO



PIERNAS



CINTURA

PAR PIERNA
GLÚTEO

BARRA PARALELA



MASAJE



ABDOMINALES



BICI



ESCALADORA



VOLANTE



REMO



COMBINADOS



BRAZO



PAR CADERA



PECHO



Juegos infantiles

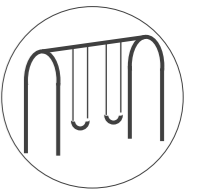

Contamos con variedad de modelos destinados para la recreación infantil cuidando siempre la seguridad de los usuarios. Elaborado con materiales que brindan durabilidad en el exterior.



COLUMPIO
DOBLE



COLUMPIO MOD T



PASAMANOS



SUBE Y BAJA DOBLE

MONTABLES



TORTUGA



LEÓN



CARRITO



VACA

Quiénes somos



Somos una empresa 100% Mexicana enfocada a la recuperación de espacios públicos, concentrados en la sustentabilidad de las comunidades en las que intervenimos.

Nuestro equipo de paisajistas, urbanistas e ingenieros tienen como prioridad no sólo renovar, sino generar cambios de paradigma en la forma que se viven los espacios.

Qué hacemos

Paisaje

Diseñamos y ejecutamos tu proyecto de paisaje acorde a tus necesidades. Nuestro paisajismo incorpora elementos de diseño sustentable de la más alta calidad a nivel mundial. Contamos con una de las redes de productores de especies vegetales más grandes del país, así como mano de obra capacitada para el manejo delicado de las mismas.

Arquitectura

Materializamos tus ideas en un espacio arquitectónico acorde a la medida de tus requerimientos comerciales, habitacionales e industriales. La sustentabilidad es prioridad en nuestros diseños. Nos encargamos de la conceptualización, proyecto y ejecución de tu idea, llave en mano.

Urbanismo

Desarrollamos proyectos de diseño urbano como vialidades comerciales, habitacionales e industriales así como planes de ordenamiento territorial, los cuales complementamos con nuestra arquitectura y diseño de paisaje.

Recuperación de espacios públicos

Tomamos y rehabilitamos espacios públicos y privados que con el paso del tiempo no recibieron una atención adecuada de mantenimiento, llevándolos a su estado óptimo original adicionando tecnologías de vanguardia que incluyen estándares de calidad así como de sustentabilidad ambiental y social.

Mantenimiento

Diseñamos pólizas de mantenimiento a la medida de nuestros clientes; para espacios comerciales, habitacionales e industriales, así como áreas verdes con atractivos esquemas de financiamiento, incluyendo clientes de la iniciativa privada o del sector público.

- ARQUITECTURA - URBANISMO - PAISAJISMO -
- DISEÑO INDUSTRIAL -

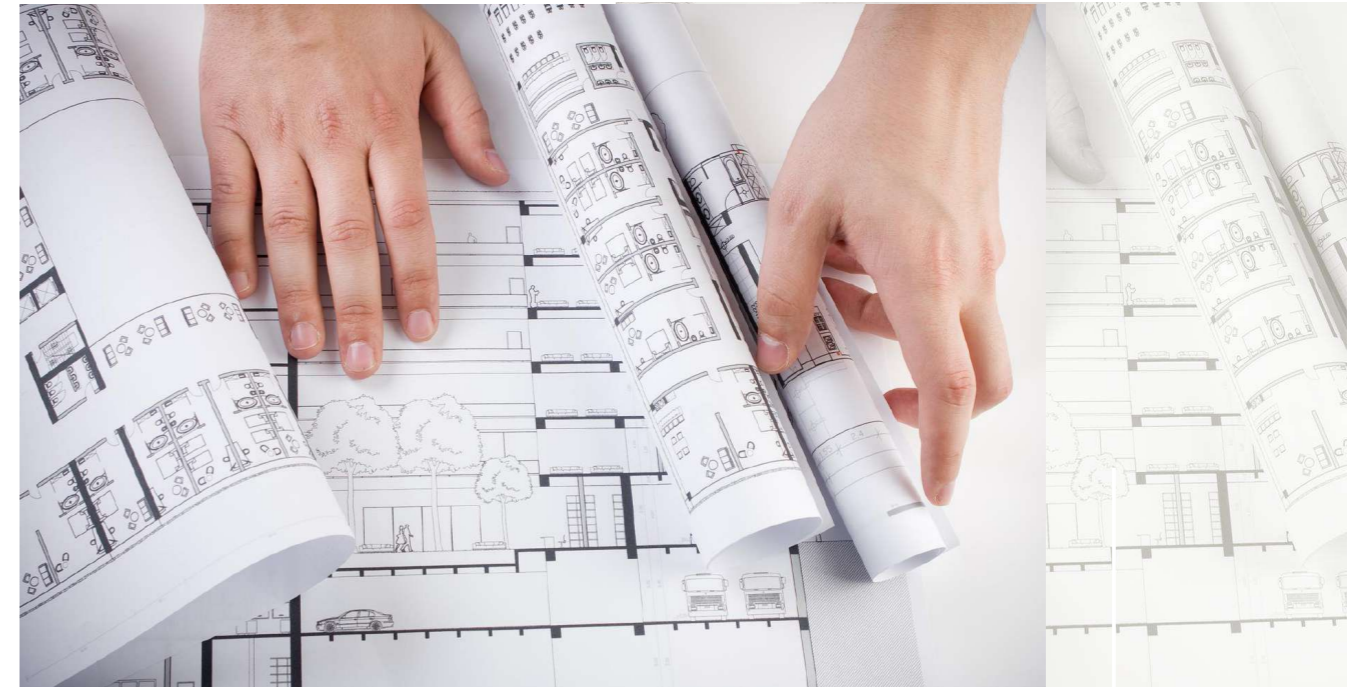

MEJORAMOS
TU ESPACIO

